

# Catálogo de Herrajes para Vidrio

**Brüken**  
ACCESORIOS PARA LA CONSTRUCCIÓN

SISTEMAS AUTOMÁTICOS	1
SISTEMAS PLEGABLES	2
BISAGRAS HIDRÁULICAS	3
HERRAJES DE ACCESO Y FACHADAS	4
PIVOTES DE GIRO	6
HERRAJES DE ACCESO PUERTAS ABATIBLES	6
SISTEMAS DE SUJECIÓN	7
HERRAJES DE ACCESO PUERTAS CORREDIZAS	7
CHAPAS Y SEGUROS	8
JALADERAS	10
PERILLAS	11
BISAGRAS PARA BAÑO	12
CANCELES PARA BAÑO	12
CONECTORES PARA BARRA ESTABILIZADORA	12
CLIPS PARA ENTREPAÑOS	13
CLIPS O CONECTORES	13
CONECTORES PARA BARANDALES O PARA CRISTALES FIJOS	14
POSTES PARA BARANDAL	17
ARAÑAS Y RÓTULAS	18
BOTAGUAS O PERFILES DE POLICARBONATO	18
SISTEMAS CORREDIZOS	19
CONECTORES PARA MARQUESINAS	19
HERRAJES PARA CRISTAL DE 6 mm.	20

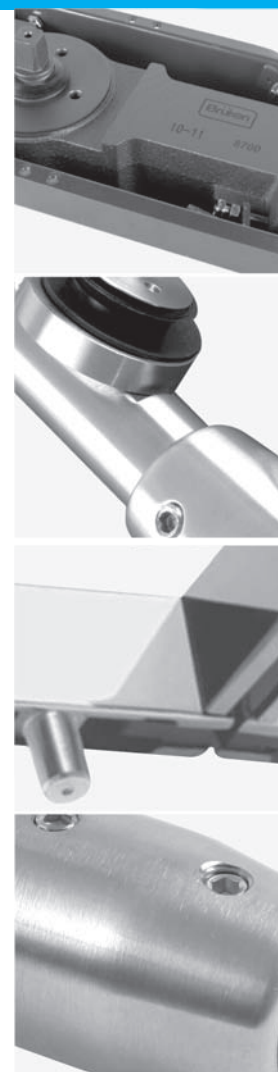

## Conoce nuestros Sistemas Automáticos Brüken

Únicos distribuidores en México de las puertas automáticas Door Controls.

### Características:

Cabezal de aluminio de 4" (100mm) ancho x 6" (150 mm) peralte.  
No sobresale.  
Longitud de hasta 6.10 mts.  
Tapa movable-quitapón  
Para paneles de 2mts. en hoja sencilla y de hasta 1 mts. en hoja doble.  
Operación silenciosa y duradera.  
Capacidad de carga: 100 kg/hoja doble y 200 kg/ hoja sencilla  
Usa ruedas de acero inoxidable embaladas para mayor capacidad de carga.  
Sensores con tecnología infrarroja.  
A prueba del 80% de infiltración de polvo.  
Garantía de un millón de ciclos de apertura.  
Fácil instalación

### Recomendado para:

Hospitales  
Restaurantes  
Centros Comerciales  
Aeropuertos  
Terminales de Autobuses  
Oficinas, comercios, etc.

**NOTA: LE ASESORAMOS PARA SU COLOCACIÓN**

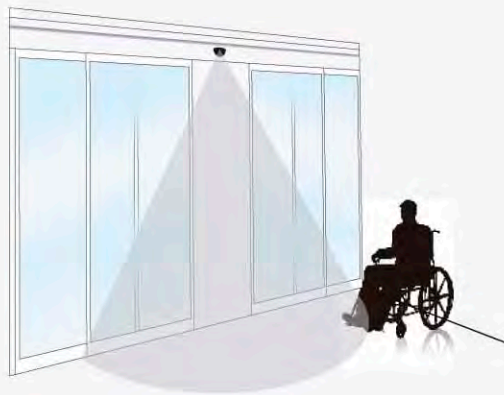

**DOOR CONTROLS**





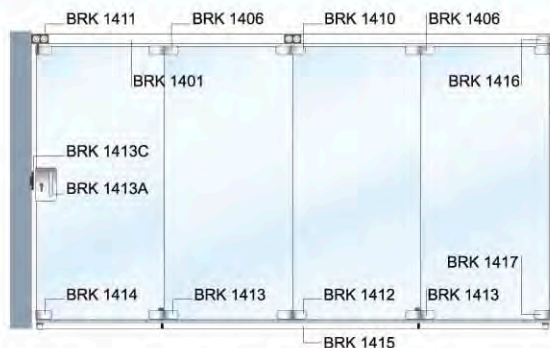

Carga Max.

CARGA MAX. 70 kg.  
ALTURA MAX. 2500 mm.  
ANCHO MAX. 900 mm.

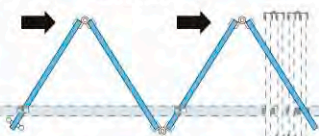

**BRK 1413A** Chapa de gancho para sistema plegable.



**BRK 1413B** Contra a cristal para chapa de gancho de sistema plegable.



**BRK 1401** Riel superior para sistema plegable 3 m.



**BRK 1411** Clip superior con carretilla riel-cristal.



**BRK 1413C** Contra a muro para chapa de gancho de sistema plegable.



**BRK 1406** Bisagra superior cristal-cristal.



**BRK 1412** Bisagra inferior cristal-cristal con guía.



**BRK 1414** Clip inferior con guía para última puerta.



**BRK 1410** Bisagra superior cristal-cristal con carretilla.



**BRK 1413** Bisagra inferior cristal-cristal con seguro. Se surte izquierda y derecha



**BRK 1415** Riel inferior para sistema plegadizo 3 m.



**BRK 1416** Clip superior con pivote para primera puerta.



**BRK 1417** Clip inferior con pivote para primera puerta.



**BRK 1418L** Pasador inferior izquierdo para última puerta.



**BRK 1418R** Pasador inferior derecho para última puerta.



**Asistencia Técnica Inmediata**  
477 779 6219

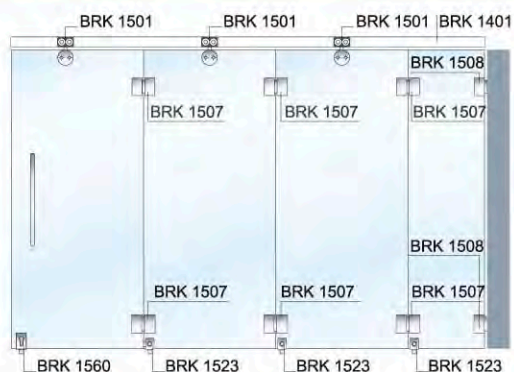

CARGA MAX. 70 kg.  
ALTURA MAX. 2500 mm.  
ANCHO MAX. 900 mm.

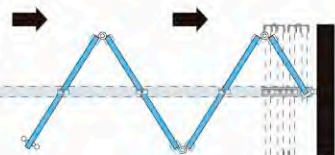

**BRK 1401** Riel superior para sistema plegable 3 m.



**BRK 1508** Bisagra muro-cristal para sistema plegable.



**BRK 1560** Chapa con llave a piso para sistema plegable.

**BRK 1501** Carretilla con conector central redondo a cristal.



**BRK 1523** Pasador sin llave a piso para sistema plegable.



**BRK 1507** Bisagra intermedia cristal-cristal para sistema plegable.



**BRK 1524** Contra chapa redonda a piso.





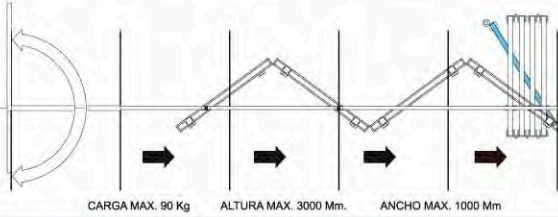
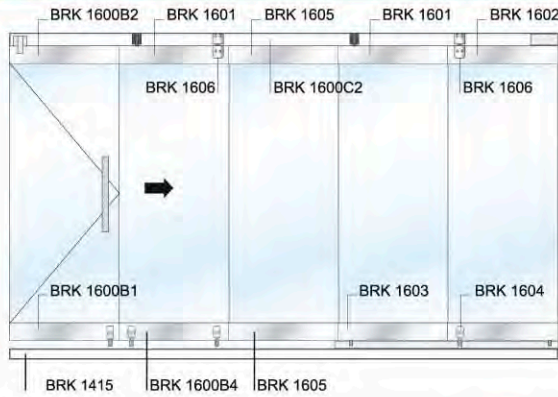

**BRK 1600B1** Zoclo inferior con chapa sencilla para puerta abatible.



**BRK 1600B2** Zoclo superior para abatible puerta sistema plegable BRK1600.



**BRK 1600B4** Zoclo inferior con doble seguro, sistema plegable BRK1600.



**BRK 1415** Riel inferior para sistema plegadizo 3 m.



**BRK 1600C2** Riel superior 3 mts. Para sistema plegable BRK 1600.



**BRK 1601** Zoclo central superior con una carretilla lateral.



**BRK 1602** Zoclo superior para primera puerta.



**BRK 1603** Zoclo inferior con guía para sistema plegable.



**BRK 1604** Zoclo inferior primera puerta sistema plegable.



**BRK 1605** Zoclo superior e inferior sin carretillas ni guías para sistemas plegables.



**BRK 1606** Seguro para zoclo de sistema plegable BRK 1600.



**BISAGRAS HIDRÁULICAS**

Válvulas de cerrado con velocidad ajustable | Material cubierta: Acero inoxidable | Especificaciones: Ángulo máximo de apertura de 116°. Ángulo de enclavamiento de 90°. Garantía de 500.000 ciclos | Aplicaciones: Para madera, puertas de aluminio y puertas de cristal.

**BRK 383 / 330** hidráulica para 120 kg. Medidas para perforación a piso: 108 x 307 x 50mm.



**BRK 384 / 8400** hidráulica para 80 kg. Medidas para perforación a piso: 103 x 266 x 50 mm. No incluye accesorios para puerta de aluminio



**BRK 385 / 370** hidráulica aérea para 120 kg. Medidas de cuerpo: 93 x 290 x 39 mm.



**BRK 387 / 8700** hidráulica para 120 kg. Medidas para perforación a piso: 145 x 299 x 50 mm.



**BRK 389 / 8900** hidráulica para 150 kg. Medidas para perforación a piso: 129 x 305 x 50 mm.

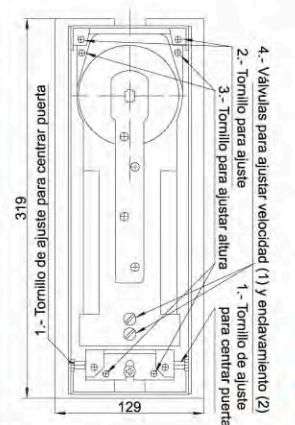
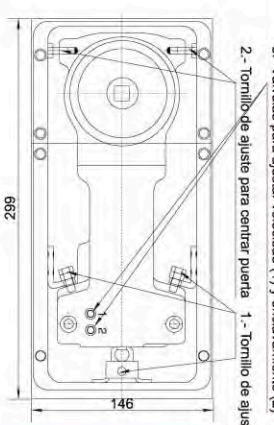
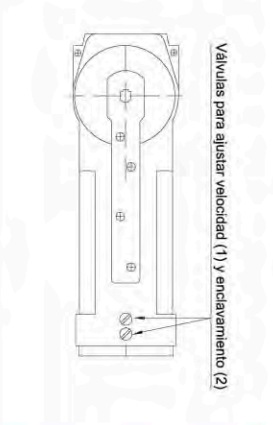
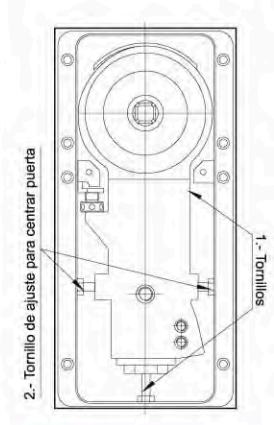
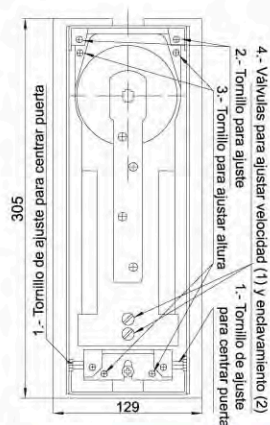



**BRK 010, 020, 030, 033, 057**

Resaque a cristal

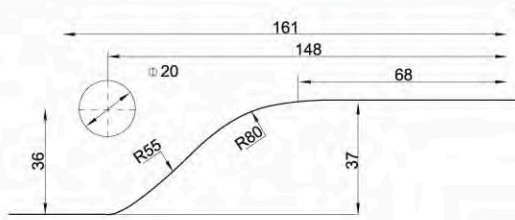

**BRK 010** Herraje inferior para bisagra hidráulica. Sujeción a bisagra hidráulica.

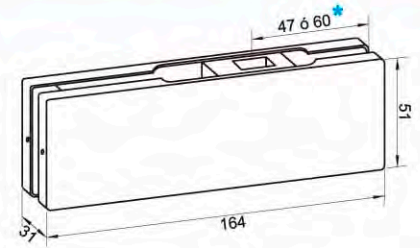

\* Medida fija (47 ó 60mm) de acuerdo a orientación de pieza interior

**BRK 020** Herraje superior. Sujeción a pivote de giro.

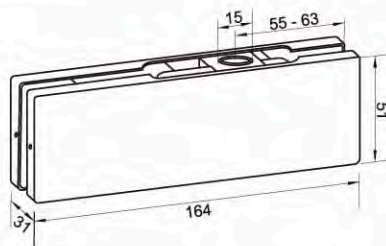

**BRK 030** Herraje superior para antepecho con pivote. Sujeción a cristal para antepecho.

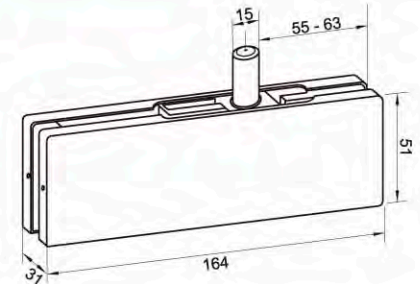

**BRK 033** Herraje superior con pivote para antepecho. Fijación a muro con placa.

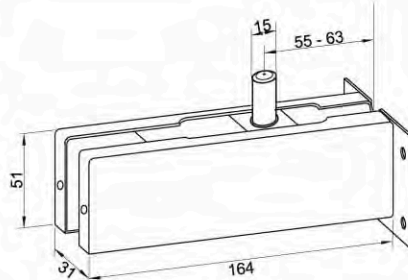

**BRK 057** Chapa a piso con resaque. Llave de ambos lados.

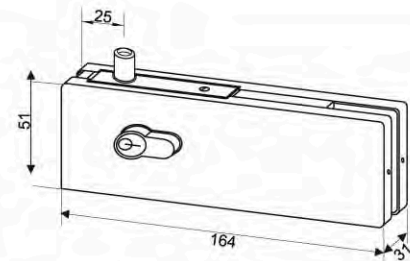

**BRK 340L** Herraje izquierdo en escuadra con costilla. Vista por dentro. Acabado: solo en satín



**BRK 340R** Herraje derecho en escuadra con costilla. Vista por dentro. Acabado: solo en satín

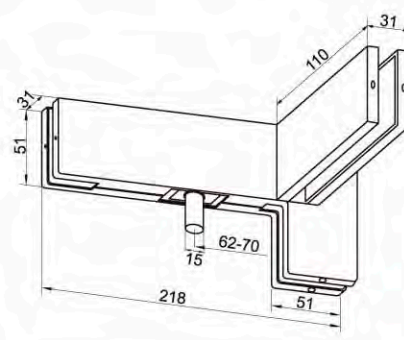
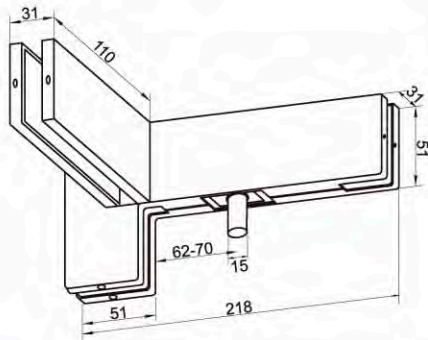

**Costilla BRK 340L, 340R**

Resaque a cristal

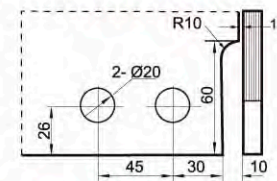

**Base BRK 340L, 340R**

Resaque a cristal

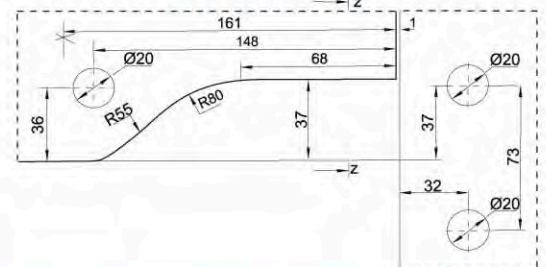

**BRK 040** Herraje superior en escuadra para fijo-antepecho-puerta, sin porta costilla.

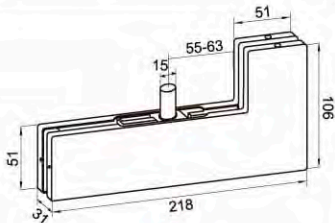

**BRK 040**

Resaque a cristal

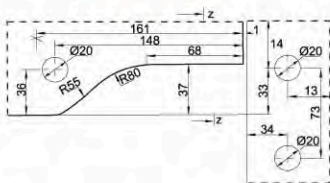

**BRK 413** Herraje superior cuadrado con porta costilla para sujetar 4 cristales fijos. Acabado: solo en satin

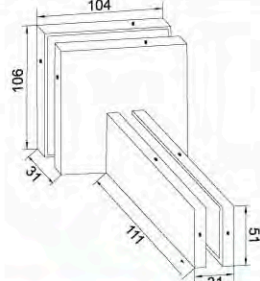

**Costilla BRK 413**

Resaque a cristal

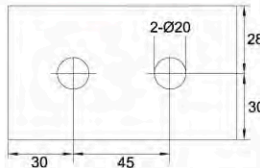

**BRK 440** Conector para sujeción de 4 cristales para fachada, sin porta costilla. Acabado: solo en satin

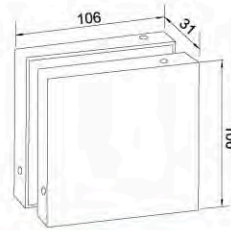

**Base BRK 413, 440**

Resaque a cristal

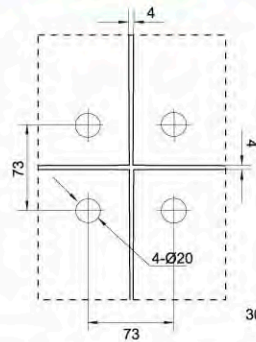

**BRK 410** Conector para antepecho y fijo. Acabado: solo en satin

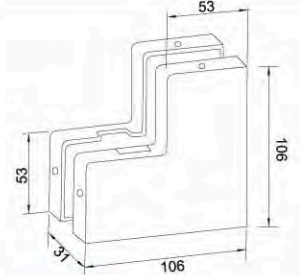

**BRK 430** Conector antepecho fijo y tope para puerta. Acabado: solo en satin

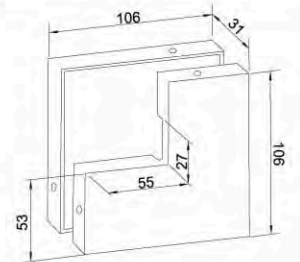

**BRK 410, BRK 430**

Resaque en el cristal

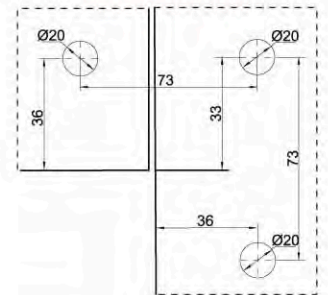

**BRK 412** Herraje superior rectangular con porta costilla para sujetar dos cristales fijos a 180°. Acabado: solo en satin

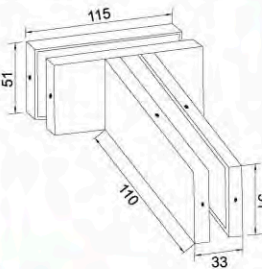

**Costilla BRK 412**

Resaque a cristal

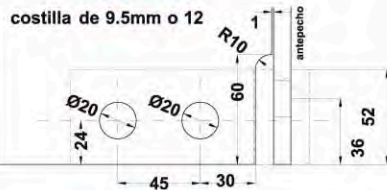

**Base BRK 412**

Resaque a cristal

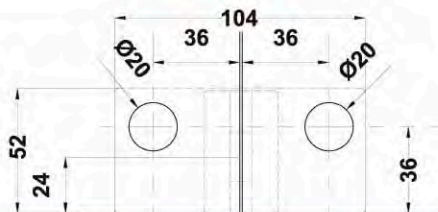

**BRK 380** Herraje superior con porta costilla para sujetar 2 puertas. Se fija a 2 antepechos. Acabado: solo en satin

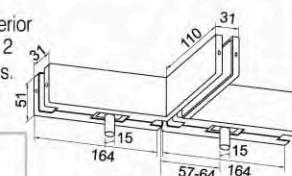

**Costilla BRK 380**

Resaque a cristal

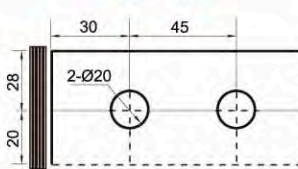

**Base BRK 380**

Resaque a cristal

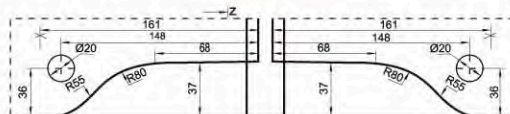

Visita nuestro sitio web:  
[www.bruken.com.mx](http://www.bruken.com.mx)



**BRK 112B** Pivote de giro para herraje superior. Fijación a techo.

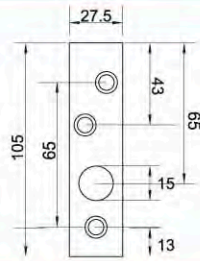

**BRK 112A** Pivote de giro para herraje inferior. Fijación a piso.

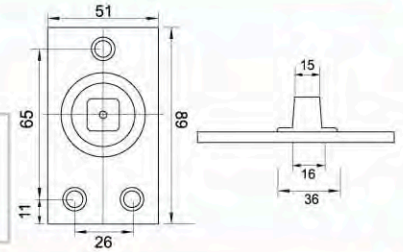

**HERRAJES DE ACCESO PUERTAS ABATIBLES**

Material: Acero inoxidable | Aplicaciones: Para cristal de 10 a 12 mm.

**BRK 1210** Chapetón para herrajes BRK1200. No requiere avellanado, solo perforación.



Ø16 mm

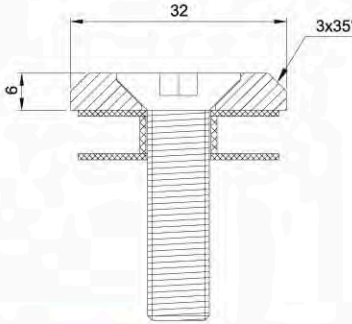

**BRK 1211** Pivote superior, se fija a un antepecho, el cristal requiere de 2 perforaciones con avellanado.

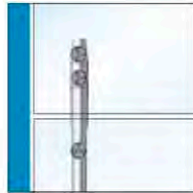

Ø 25  
└ 32

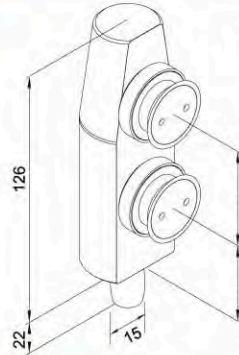

**BRK 1212** Herraje superior, el cristal necesita 2 perforaciones con avellanado.

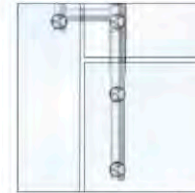

Ø 25  
└ 32

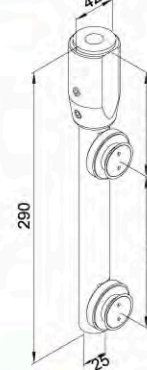

**BRK 1213** Herraje inferior de giro a bisagra. Se requiere 2 perforaciones con avellanado.

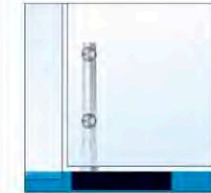

Ø 25  
└ 32

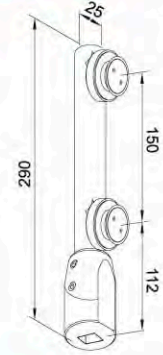

**BRK 1214** Herraje en escuadra para fijo, antepecho y puerta, con pivote de giro. Se requieren 4 perforaciones con avellanado. Adaptable a izquierda o derecha.

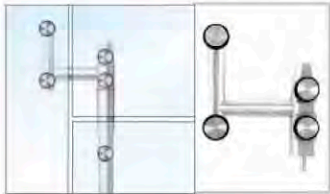

**BRK 1215** Pivote de giro para herraje superior, fijación a techo con taquete expansivo.

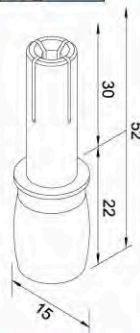
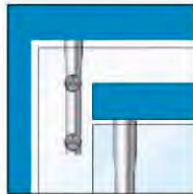

**BRK 1216** Pivote de giro superior con fijación a muro y antepecho. Se requiere 2 perforaciones con avellanado. Adaptable a izquierda o derecha.

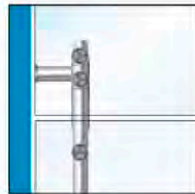

Ø 25  
└ 32

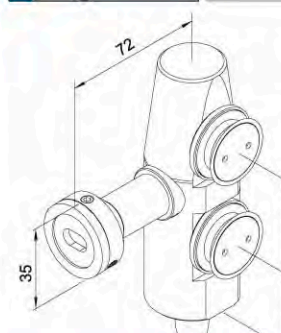

**BRK 1217** Herraje en escuadra para antepecho y fijo. Se requiere 3 perforaciones con avellanado. Adaptable a izquierda o derecha.



Ø 25  
└ 32

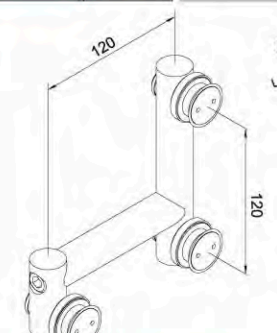



**BRK 901** Ángulo de aluminio para sujeción de cristales fijos de 10 - 19 mm. Incluye:  
2 Ángulos,  
2 Tapas,  
2 Empaques,  
Juego de tornillos

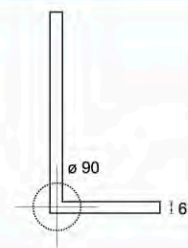
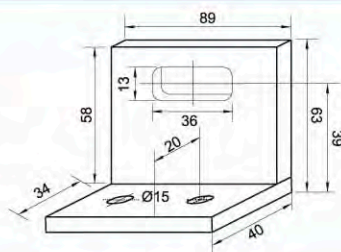

**BRK 1311** Carretilla para puerta corrediza.

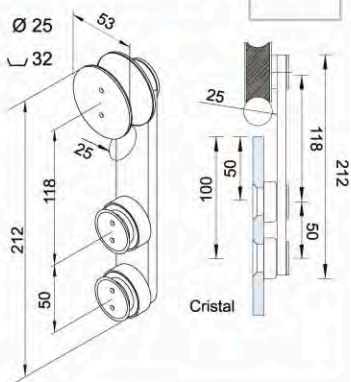

**BRK 1312** Soporte sujetador para barra de 1" pulgada con fijación a muro.

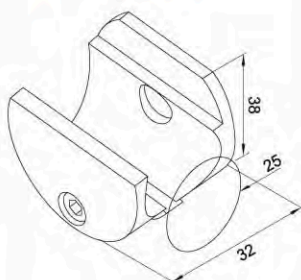
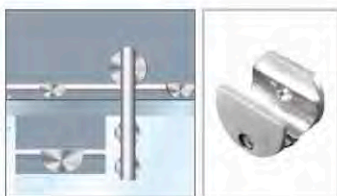

**BRK 1313** Soporte sujetador para barra de 1" pulgada con fijación a cristal.

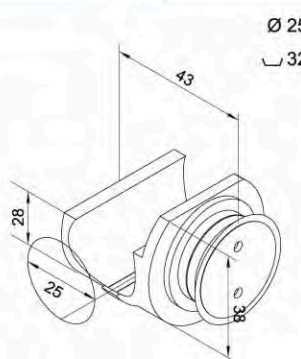
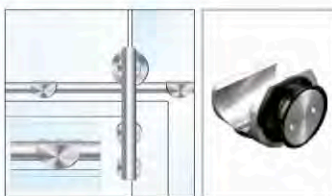

**BRK 1314** Soporte sujetador para barra doble, fijación a techo.

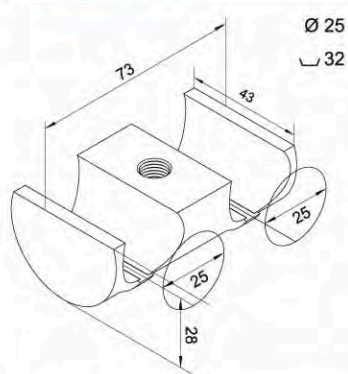
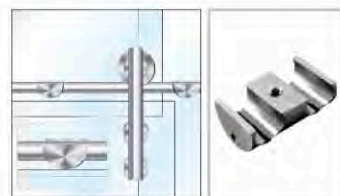

**BRK 1315** Tope izquierdo en acero inoxidable para puerta de sistema corredizo. Se coloca en barra

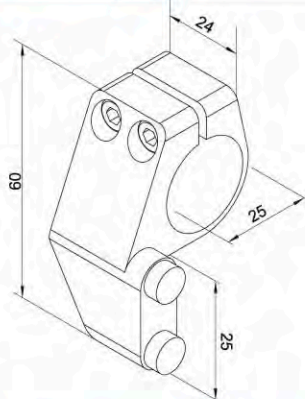

**BRK 1316** Tope derecho en acero inoxidable para puerta de sistema corredizo. Se coloca en barra

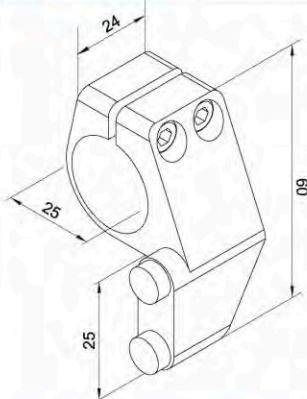
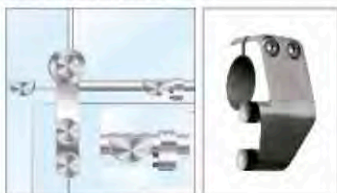

**BRK 1317** Tope lateral en acero inoxidable para puerta de sistema corredizo. Se coloca en barra.

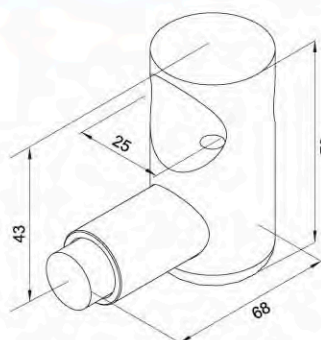
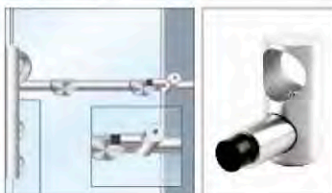

**BRK 1318** Conector para barra de 1 pulgada con fijación a muro.

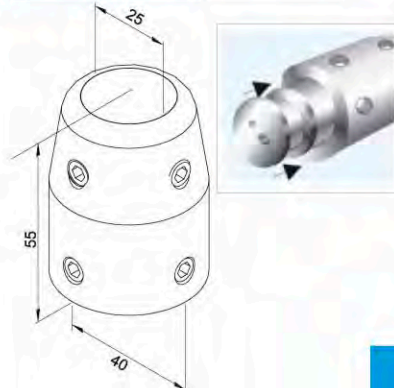



**BRK 1319** Guía de piso para puerta corrediza de cristal templado.

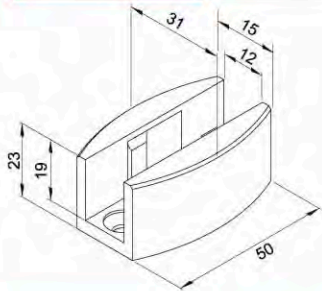

**BRK 1320** Jaladera en acero inoxidable para puerta corrediza de cristal templado. Se necesita perforación a cristal de 45 mm.

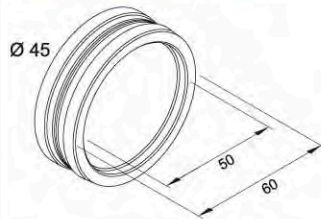

**BRK 1321** Barra para sistema de puertas corredizas, en acero inoxidable de 3000mm de longitud y 1 Pulgada de diámetro.



**BRK 1322** Tope para puerta con imán. Se fija en el cristal. Necesita perforación a cristal de 12 mm.

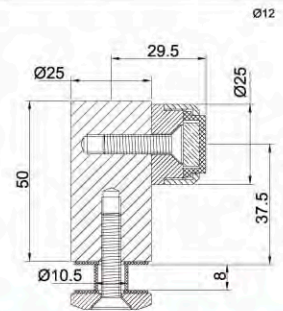

**CHAPAS Y SEGUROS**

Material de la cubierta: Acero inoxidable | Aplicaciones: Para cristal de 8 y 10 mm.

**BRK 501A** Seguro sin llave con contra a muro. El cristal necesita resaque para su fijación. Acabado: Satín.

BRK 501A



BRK 501B

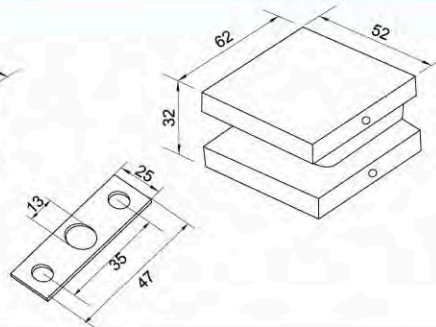
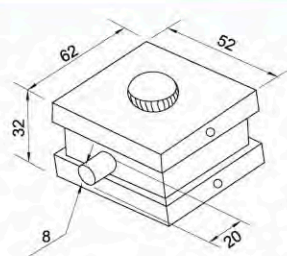

Resaque a cristal

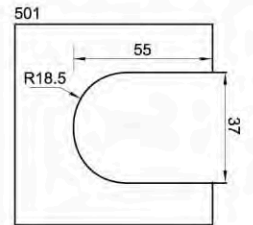

**BRK 501B** Contra a cristal para seguro 501A. El cristal necesita resaque para su fijación. Acabado: Satín.

**BRK 503A** Seguro biselado sin llave con contra a muro. El cristal necesita resaque para su fijación. Acabado: Satín o Cromo.

BRK 503A



BRK 503B

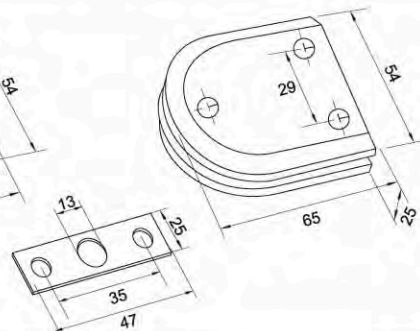
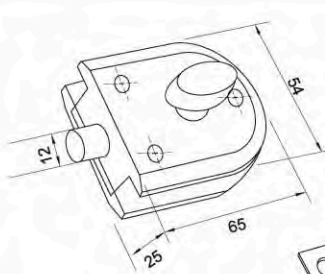

Resaque a cristal

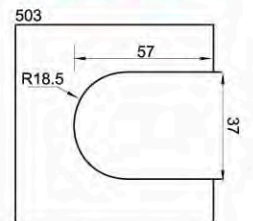

**BRK 503B** Contra a cristal para seguro 503A. El cristal necesita resaque para su fijación. Acabado: Satín o Cromo.

**BRK 504A** Seguro sin llave con contra a muro. El cristal necesita resaque para su fijación. Acabado: Satín.

BRK 504A



BRK 504B

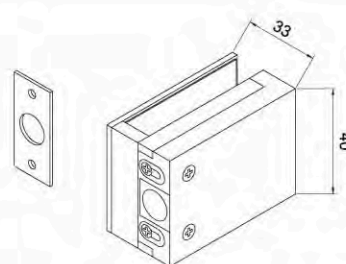
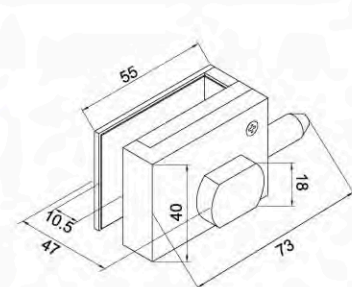

**BRK 504B** Contra a cristal de seguro 504A. Acabado: Satín.

**BRK 570** Chapa de gancho con contra a cristal. Entrada de llave sólo por un frente. El cristal no necesita resaque para su fijación. Puerta abatible y/o corrediza

Acabado: Satín. Material: Acero 201

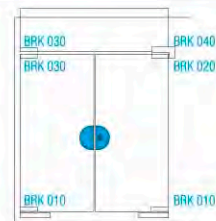
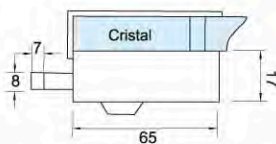
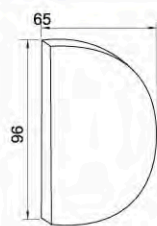

**BRK 570A** Chapa de gancho con contra a muro. El cristal no necesita resaque para su fijación.

Acabado: Satín. Material: Acero 201

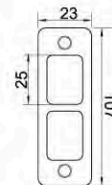
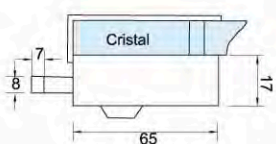
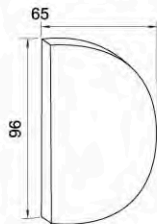

**BRK 572** Chapa paleta con contra a cristal. Entrada de llave sólo por un frente. El cristal no necesita resaque para su fijación. Para puerta abatible y/o corrediza

Acabado: Satín.

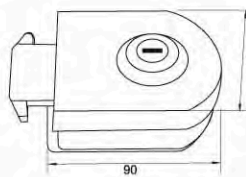
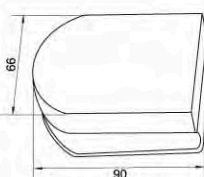

**BRK 572A** Chapa paleta sin resaque con contra a muro. El cristal no necesita resaque para su fijación.

Acabado: Satín.

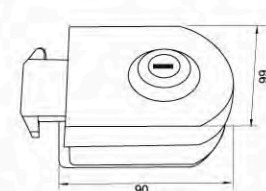
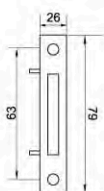

**BRK 592A** Chapa doble manija para puertas de cristal templado abatibles. Se necesita resaque al cristal. Se puede hacer izquierda o derecha sólo volteando el pestillo.

Acabado: Satín o Cromo.



**BRK 592C** Contra a cristal de chapa 592A

Acabado: Satín o Cromo.

**BRK 1413A** Chapa de gancho para sistema plegable. o corredizo. El cristal necesita resaque para su fijación.



**BRK 1413B** Contra a cristal para chapa de gancho de sistema plegable. El cristal necesita resaque para su fijación.



**BRK 1413C** Contra a muro para chapa de gancho de sistema plegable.



**Resaque a cristal**

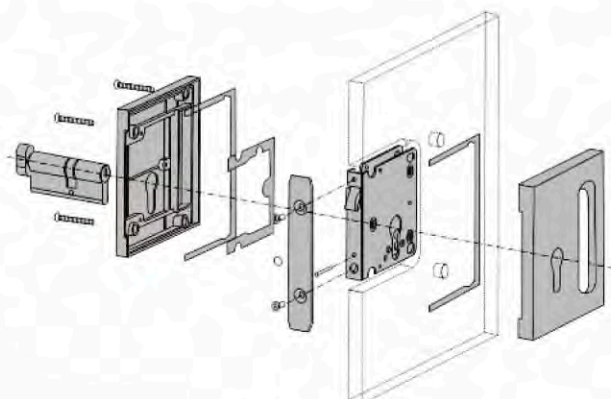
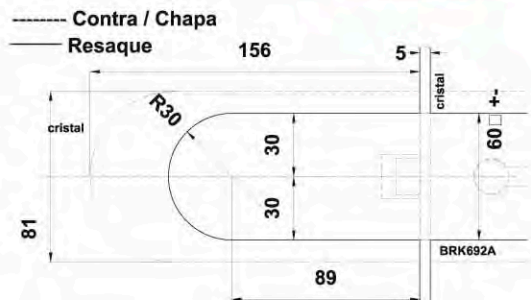



**BRK 334** Jaladera tipo "C" Diferentes diámetros y longitudes. Acabado: Satín o Cromo.

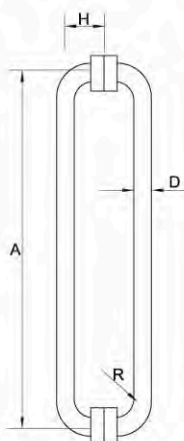

Perf.

FORMATO	D	A	H	R	Ø
19X170	19	152	60	35	12
25X340	25	305	70	35	12

**BRK 337** Jaladera con toallero de 45 cm de centro a centro y jaladera corta de 20 cm de centro a centro.

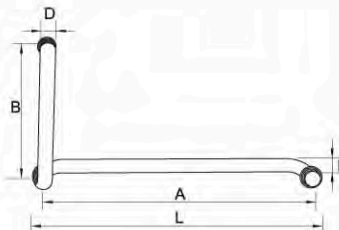

Perf.

FORMATO	D	B	A	L	Ø
19X200X450	19	200	450	470	12

**BRK 341** Jaladera tipo "H" en diferentes diámetros y longitudes. Acabado: Satín o Cromo.



Perf.

FORMATO	D	A	L	C	Ø
25X450	25	300	450	60	12
32X900*	32	500	900	60	12
32X1200	32	802	1200	70	12
32X1500	32	1000	1500	70	12

\* Disponible sólo en satín

**BRK 341A** Jaladera tipo "H" en acabado cromo con franjas satín.

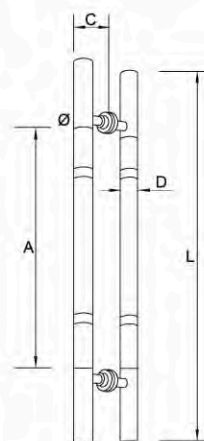

Perf.

FORMATO	D	A	L	C	Ø
25X450	25	300	450	60	12

**BRK 341B** Jaladera tipo "H" con franja ancha central satín y puntos hundidos.

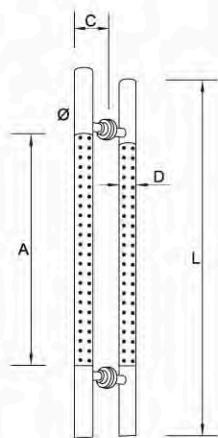

Perf.

FORMATO	D	A	L	C	Ø
25X450	25	300	450	60	12

**BRK 345** Jaladera tipo "H" terminación punta de lápiz. Acabado: Satín o Cromo.

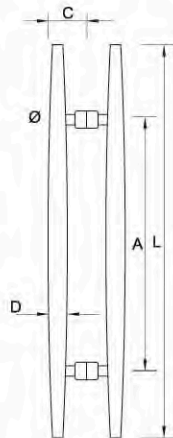

Perf.

FORMATO	D	A	L	C	Ø
32X500	32	275	500	60	12

**BRK 347** Jaladera tipo "S". Acabado: Satín o Cromo.

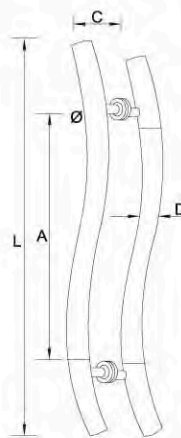

Perf.

FORMATO	D	A	L	C	Ø
25X500	25	30	500	60	12

**BRK 348/349**

Jaladera con chapa de llave integrada. Acabado: Satín.

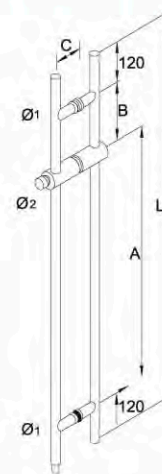

Perf.

FORMATO	D	A	B	L	C	Ø <sub>1</sub>	Ø <sub>2</sub>
BRK 349	25	780	215	1240	75	16	20
BRK 348	32	880	380	1500	80	16	37

**BRK 221**

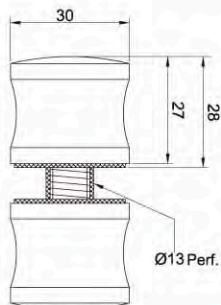

**BRK 222**

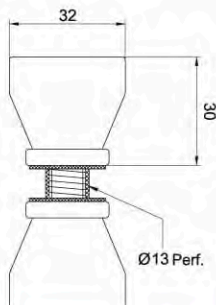

**BRK 225**

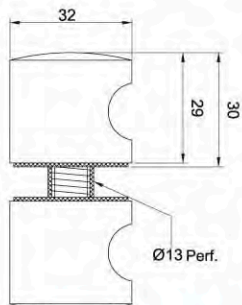

**BRK 226**

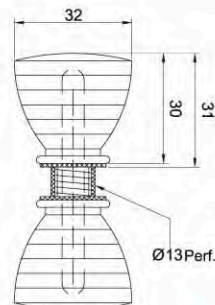

**BRK 228**

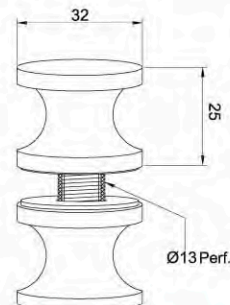

**BISAGRAS PARA BAÑO**

Especificaciones: El cristal necesita resaque para su fijación | Aplicaciones: Para puertas de cristal templado de 8 a 12 mm. | Autocerrado a 25° | Garantía de 100,000 ciclos.

**BRK 710A** Bisagra de vibel doble acción, para 30 kg. Fijación a piso y techo. Material: Latón. Acabado: Satín o cromo.

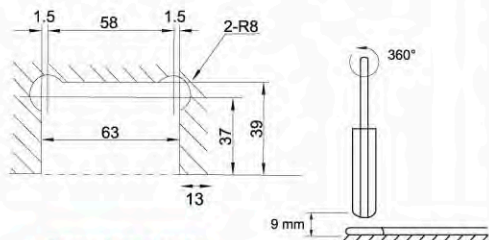

Resaque en el cristal

**BRK 712** Bisagra muro-vidrio, doble acción, para 25 kg. Fijación a muro. Material: Latón. Acabado: Satín o cromo.

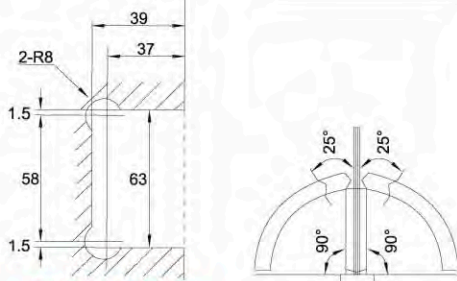

Resaque en el cristal

**BRK 713** Bisagra muro-cristal, desfasada doble acción, para 25 kg. Material: Latón. Acabado: Satín o cromo.

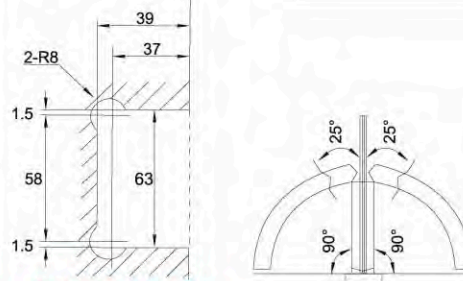

Resaque en el cristal

**BRK 714** Bisagra para puerta de cristal templado. Cristal-Cristal a 90°. Doble acción, para 25 kg. Material: Latón. Acabado: Satín o cromo.

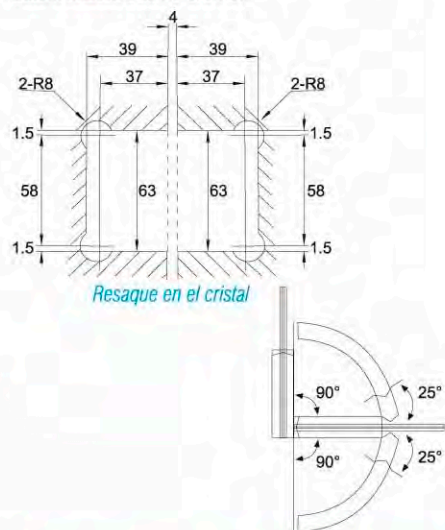

Resaque en el cristal

**BRK 716** Bisagra para puerta de cristal templado. Cristal-Cristal a 135°. Doble acción, para 25 kg. Material: Latón. Acabado: Satín o cromo.

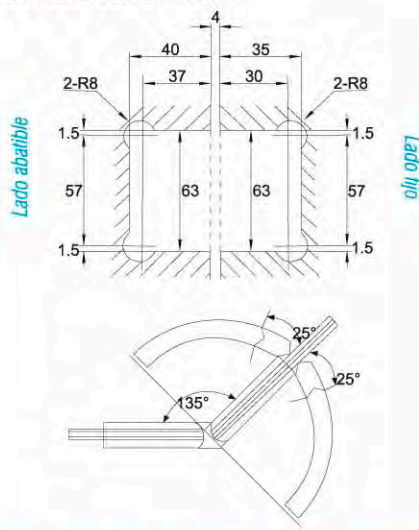

Lado abatible

Lado opo

**BRK 718** Bisagra para puerta de cristal templado. Cristal-Cristal a 180°. Doble acción, para 25 kg. Material: Latón. Acabado: Satín o cromo.

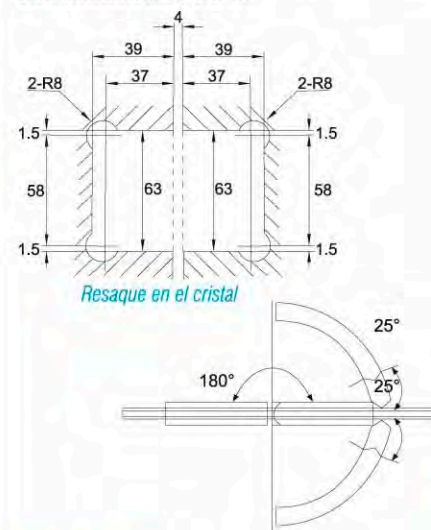

Resaque en el cristal



**BRK 810**

Bisagra muro-cristal soporte redondo. Fijación a muro. Para 15 kg. Material: Acero inoxidable. Acabado: Satín.

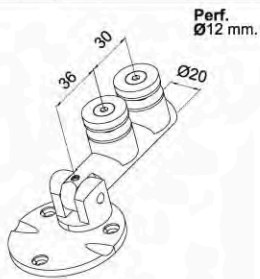

Perf. Ø12 mm.

**BRK 811**

Bisagra muro-cristal soporte cuadrado, fijación a muro Para 25 kg. Material: Acero inoxidable. Acabado: Satín.

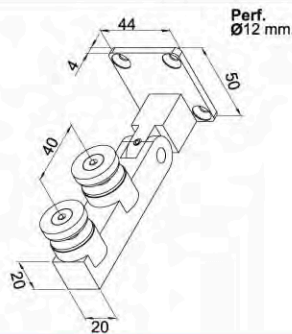

Perf. Ø12 mm.

**BRK 812**

Bisagra 180° cristal-cristal soporte cuadrado. Para 25 kg. Material: Acero inoxidable. Acabado: Satín.

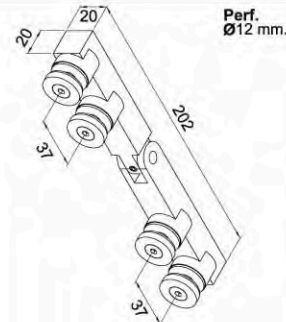

Perf. Ø12 mm.

**BRK 815**

Bisagra cristal-cristal 180° soporte redondo. Material: Acero inoxidable. Acabado: Satín.

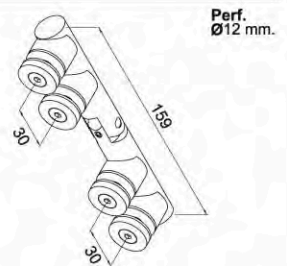

Perf. Ø12 mm.

**CANCELES PARA BAÑO**

Material: Aluminio | Especificaciones: Cancel corredizo de lujo para cristal de 6 mm.

**BRK 921-928**

- Incluye:
- 1 Riel superior
- 1 Perfil inferior
- 2 Jambas
- Kit de herrajes
- Manual de instalación
- 2 Jaladeras

No incluye cristales

	MEDIDAS	MEDIDAS
<b>CANCEL</b>	Ancho = 1.50 m.	Ancho = 2 m.
<b>Acabado</b>	Clave	Clave
Natural mate	BRK 923	BRK 924
Natural brillante	BRK 927	BRK 928
Blanco	BRK 921	BRK 922

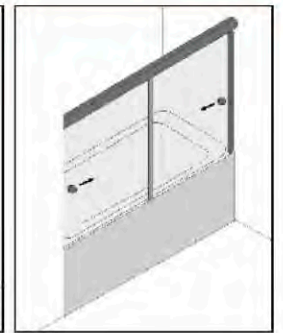

**CONECTORES PARA BARRA ESTABILIZADORA**

Material: Latón | Acabado: Satín o Cromo | Aplicaciones: Para cancelos de baño.

**BRK 765** Conector barra estabilizadora tubo a tubo

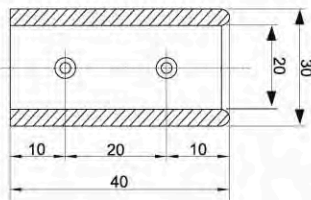

**BRK 766** Conector para barra estabilizadora. Se fija al muro con taquete.

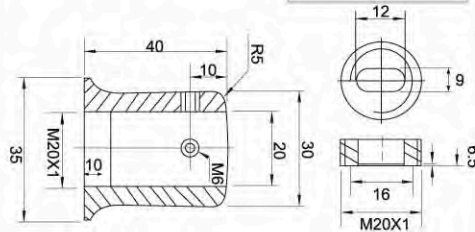

**BRK 767** Conector cristal-barra estabilizadora.

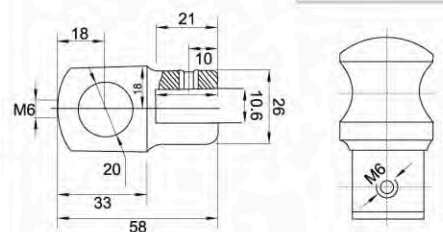

**BRK 768** Conector para barra estabilizadora. con corte 45° se fija al muro con taquete.

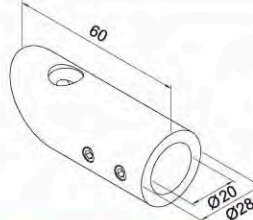

**BRK 791** Barra estabilizadora de acero inoxidable de 1200 mm de longitud y 3/4 de diámetro. Lleva tapón.





**BRK 751** Clip para entrepaño o para cristal fijo de 8-10 mm sin resaque. Material: Zamac.

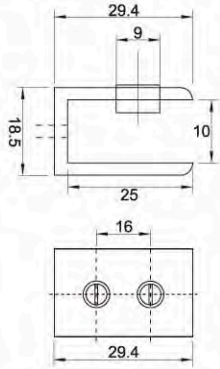

**BRK 752** Clip para entrepaño o para cristal fijo de 8-10 mm sin resaque. Material: Zamac.

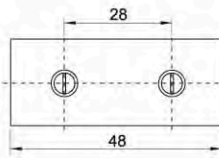
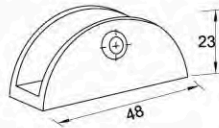

**BRK 753** Clip para entrepaño o para cristal fijo de 8-10 mm sin resaque. Material: Zamac.

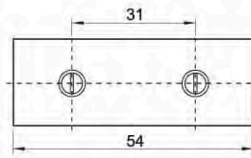
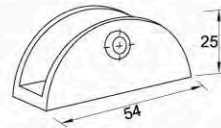

**BRK 754** Clip para entrepaño o para cristal fijo de 8-10 mm sin resaque. Material: Zamac.

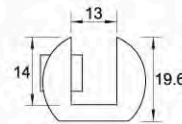
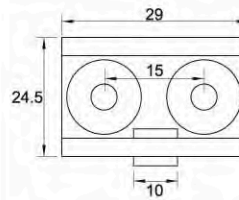

**BRK 756** Clip para entrepaño o para cristal fijo de 8-10 mm sin resaque. Material: Latón.

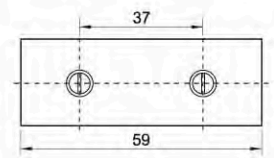
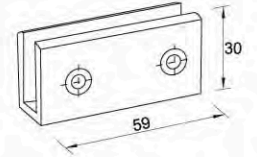

**BRK 757 (Grande),  
BRK 758 (Mediano),  
BRK 759 (Chico)**  
Clip "Pelicano" para entrepaño o para cristal de 4 a 20 mm (ver tabla). Material: Zamac.

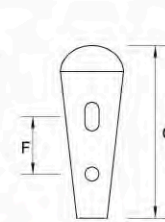
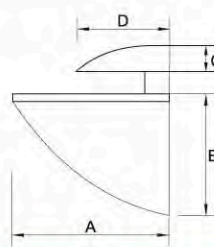
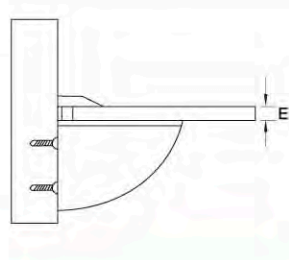

Clave:	A	B	C	D	E	F	G
BRK 757	105	65	14	45	8-20	20	76
BRK 758	75	49	11	32	4-20	17	58
BRK 759	55	42	9	23.5	4-20	13	48

**BRK 731A** Clip biselado para cristal fijo con resaque. Material: Latón Acabado: cromo Material: 304 Acabado: satín

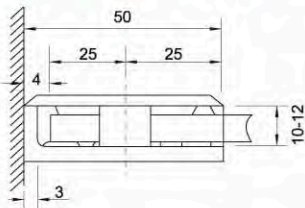

Resaque a cristal

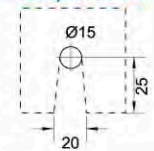

**BRK 731B** Clip cuadrado para cristal fijo con resaque. Material: Latón Acabado: cromo Material: 304 Acabado: satín



Resaque a cristal

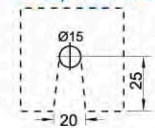

**BRK 732** Clip cristal-cristal a 90°. Material: Acero Inoxidable El cristal requiere perforación.

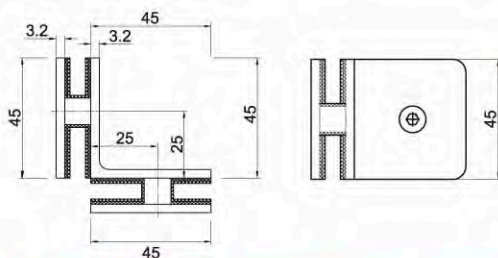

Perforación a cristal

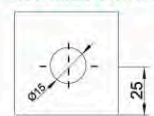

**BRK 733** Clip para cristal fijo a 90° se fija muro. El cristal requiere perforación. Material: Acero inoxidable.



Perforación a cristal

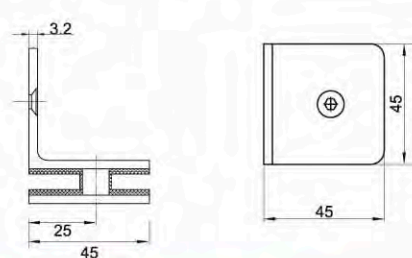



**BRK 734** Clip cristal-cristal a 180°. **Material:** Latón  
El cristal requiere perforación.

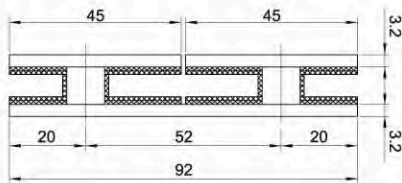

Perforación a cristal



**BRK 736** Clip cristal-cristal a 135°. **Material:** Latón  
El cristal requiere perforación.

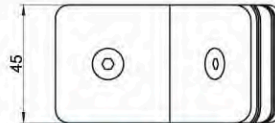
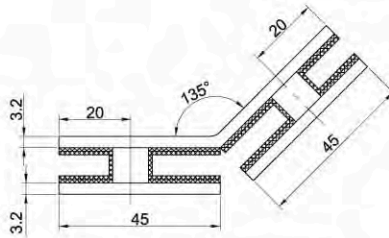

Perforación a cristal

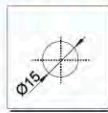

**BRK 738** Clip vidrio-vidrio con porta costilla  
**Material:** Latón  
El cristal requiere perforación.

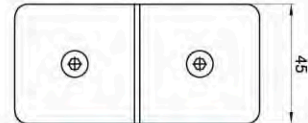
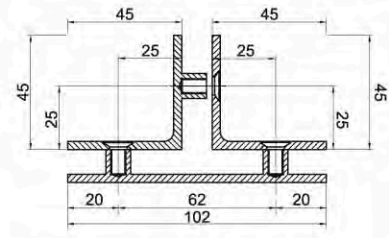

Perforación a cristal

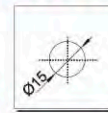

**CONECTORES PARA BARANDALES O PARA CRISTALES FIJOS**

**BRK 671A** Conector para cristal de 8 a 12 mm muro-cristal 90°. **Material:** Acero inoxidable **Acabado:** Satín.



Incluye:  
Tornillo con taquete expansible para su instalación

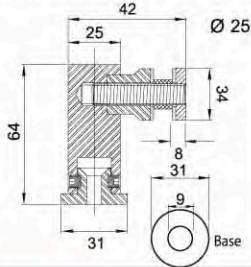

**BRK 671B** Conector para cristal de 8 a 12 mm muro-cristal 90°. Lleva avellane en el cristal. **Material:** Acero inoxidable **Acabado:** Satín.

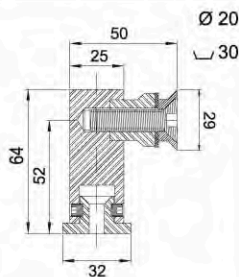

**BRK 671C** Conector cristal-cristal 90° con chapetón **Material:** Acero inoxidable **Acabado:** Satín.

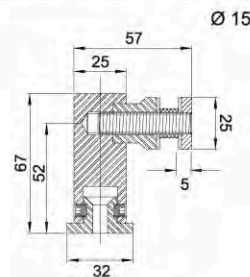

**BRK 672A** Conector cristal - cristal 180° doble con chapetón y porta costilla **Material:** Acero inoxidable **Acabado:** Satín.

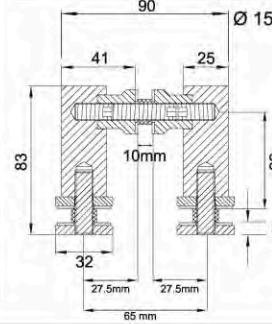

**BRK 672B** Conector cristal-cristal 180° doble con avellanado a cristal. **Material:** Acero inoxidable **Acabado:** Satín.

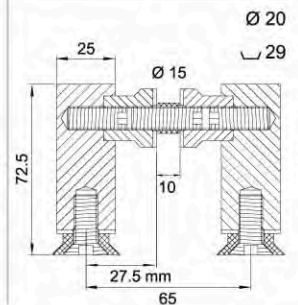

**BRK 673** Conector muro-cristal recto. Lleva avellane en el cristal. **Material:** Acero inoxidable **Acabado:** Satín.

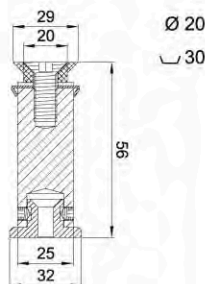

**COMPROMISO DE CALIDAD EN TODOS NUESTROS PRODUCTOS Y SERVICIOS**

En **Brüken** sabemos que la satisfacción de nuestros clientes es también nuestro principal objetivo

**BRK 674** Conector cristal-cristal para barandal o cristal fijo con ángulo ajustable. **Material:** Acero inoxidable. **Acabado:** Satín. Para cristal de 8 a 12 mm.



Ø 26  
√ 33

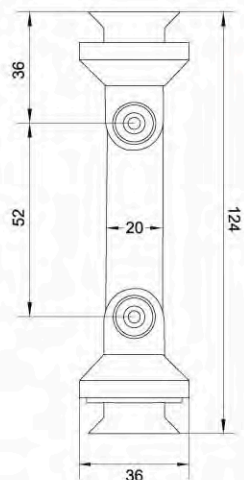

**BRK 761 base curva** Conector grapa base curva para cristal de 6 a 8 mm para barandal. No requiere perforación en el cristal. **Material:** Zinc Alloy. **Acabado:** Satín o Cromo.

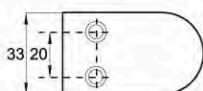
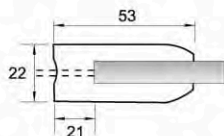

**BRK 761 base plana** Conector grapa base plana para cristal de 6 a 8 mm para barandal. No requiere perforación en el cristal. **Material:** Zinc Alloy. **Acabado:** Satín o Cromo.

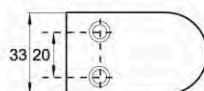
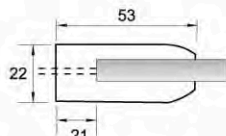

**BRK 762 base curva** Conector grapa base curva para cristal de 8 a 10 mm para barandal. No requiere perforación en el cristal. **Material:** Zinc Alloy. **Acabado:** Satín o Cromo.

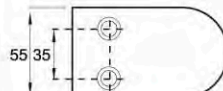
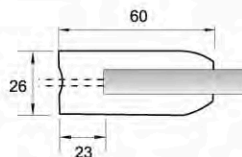

**BRK 762 base plana** Conector grapa base plana para cristal de 8 a 10 mm para barandal. No requiere perforación en el cristal. **Material:** Zinc Alloy. **Acabado:** Satín o Cromo.

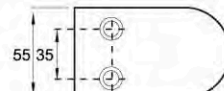
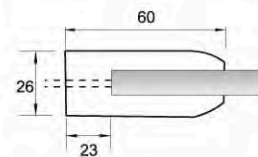

**BRK 813** Conector cristal-cristal soporte cuadrado 180°. **Material:** Acero inoxidable. **Acabado:** Satín.



Ø12 mm

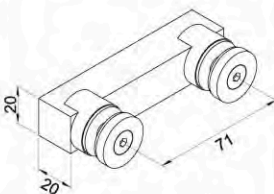

**BRK 814** Conector muro cristal 90° soporte cuadrado. **Material:** Acero inoxidable. **Acabado:** Satín.



Ø12 mm

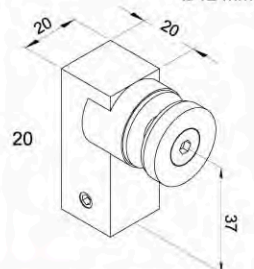

**BRK 1021** Conector muro a cristal fijo. Se requiere perforación.

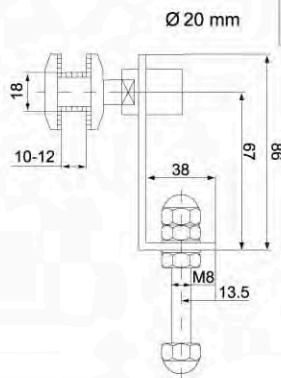

**BRK 1022** Conector cristal a pasamanos de tubo. Se requiere perforación.

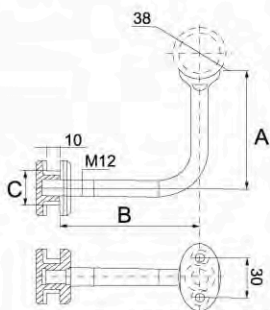

	A	B	C	Ø
Corto	56	52	15	17
Largo	85	101	24	25

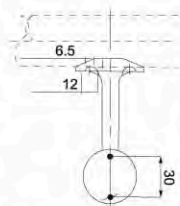

**BRK 1023** Conector muro a cristal fijo. Se requiere perforación.



Ø18

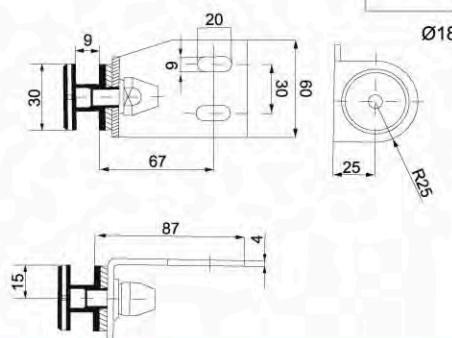

**CALIDAD  
DISEÑO  
DURABILIDAD  
GARANTÍA**



**BRK 201** Conector con chapetón y base recta.  
Acabado: Satín.  
Carga Máxima. 40 Kg.

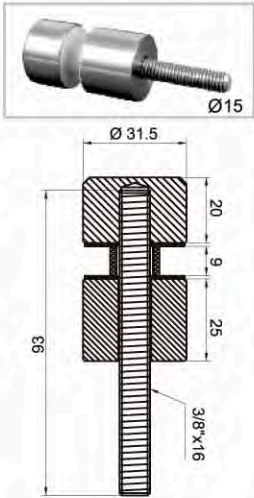

**BRK 202** Conector con chapetón y base recta para cristal de 6 a 19 mm. Acabado: Satín.  
Carga Máxima. 20 Kg.

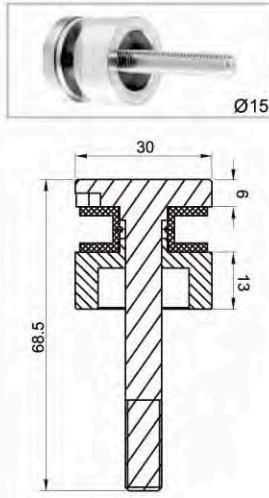

**BRK 203** Conector con chapetón base ajustable. Se requiere perforación en el cristal. Acabado: Satín.  
Carga Máxima. 50 Kg.

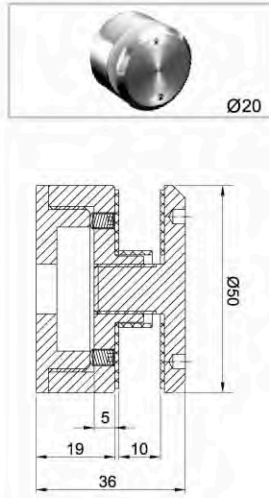

**BRK 204** Chapetón estabilizador cristal-cristal. No se requiere perforación en cristal. Acabado: Satín.

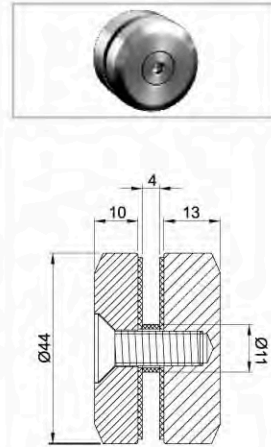

**BRK 205** Soporte tubular para cristal. con fijación a muro, el cristal requiere perforación. Carga Máxima. 15 Kg.



Ø 12  
mm

Formato:	Diámetro	Altura
19X20	19	20
25X40	25	40
25X60	25	60
32X50	32	50



**SEGUIMOS CRECIENDO  
ESPERA NUESTRA NUEVA LÍNEA  
ARQUITECTÓNICA**



**BRK 1051** Poste intermedio para barandal, doble soporte. Se requiere perforación.

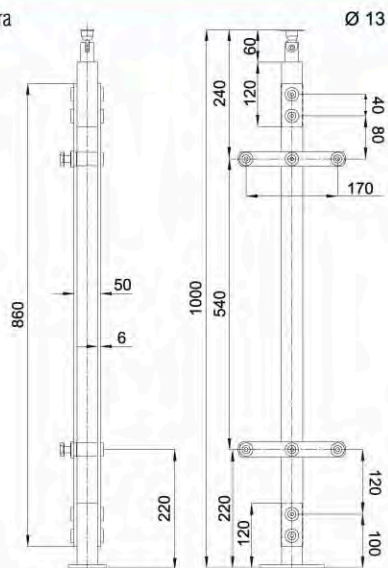

**BRK 1051E** Poste terminal para barandal, soporte sencillo. Se requiere perforación.



**BRK 1051C** Poste intermedio para barandal, doble soporte a 90° para esquina. Se requiere perforación.



**BRK 1052** Poste intermedio para barandal, doble soporte. Se requiere perforación.

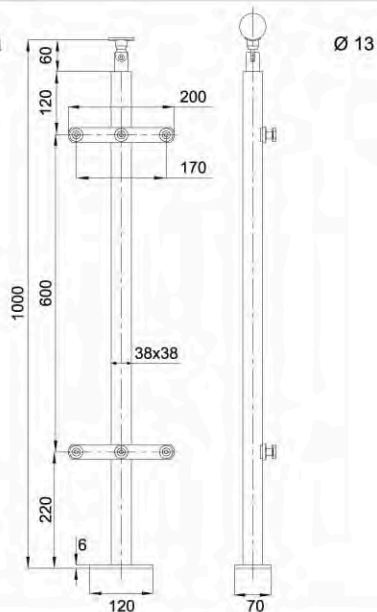

**BRK 1052E** Poste terminal para barandal, soporte sencillo. Se requiere perforación.



**BRK 1052C** Poste intermedio para barandal, doble soporte a 90° para esquina. Se requiere perforación.



**BRK 1053** Poste intermedio para barandal, doble soporte. Se puede usar con o sin perforación.

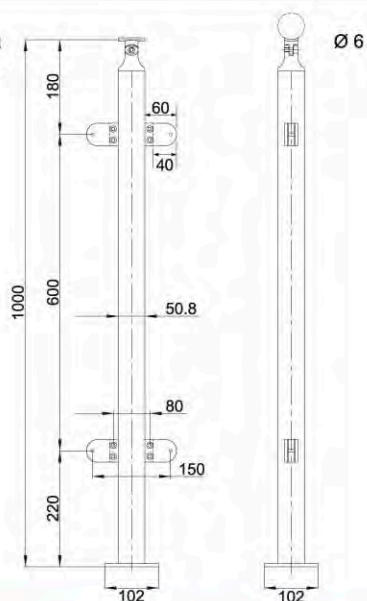

**BRK 1053E** Poste terminal para barandal, soporte sencillo. Se puede usar con o sin perforación.



**BRK 1053C** Poste intermedio para barandal, doble soporte a 90° para esquina. Se puede usar con o sin perforación.





**BRK L07A** Araña portacostilla de 4 patas.

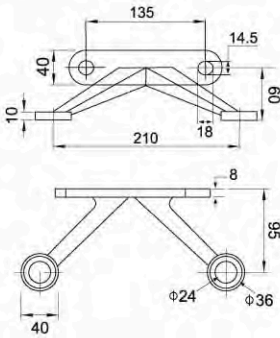
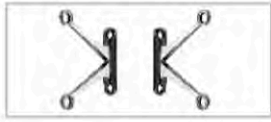

**BRK L07B** Araña portacostilla de 2 patas.

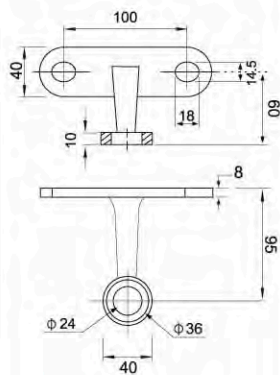

**BRK P02** Soporte con rótula y perno cónico para araña.

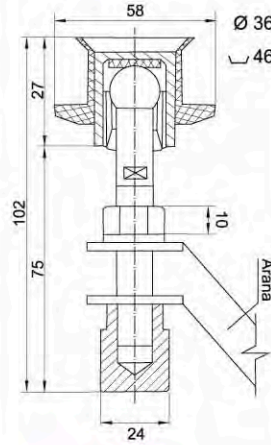

**BRK PF2E** Soporte con rótula y chapetón para araña.

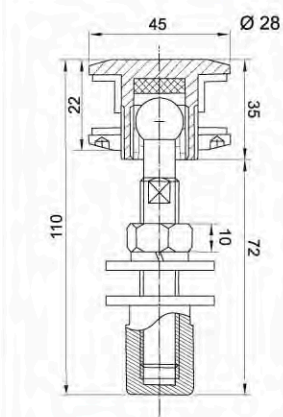

**BRK 2041J** Araña de 1 pata para instalación a viga.

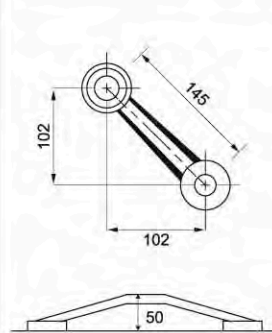

**BRK 2042J** Araña de 2 patas. Instalación a viga para fijación a 2 cristales.

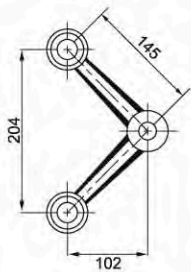

**BRK 2043** Araña de 3 patas. Instalación a viga para fijación a 3 cristales.

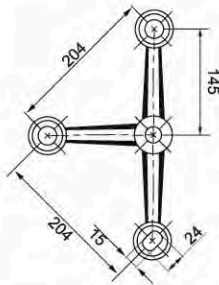

**BRK 2044** Araña de 4 patas. Instalación a viga para fijación a 4 cristales.

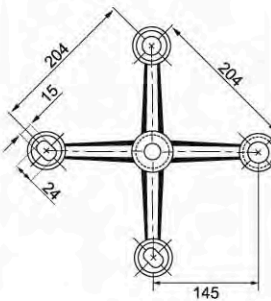

**BRK Z01A** Conector para araña soldable a estructura metálica plana o curva.

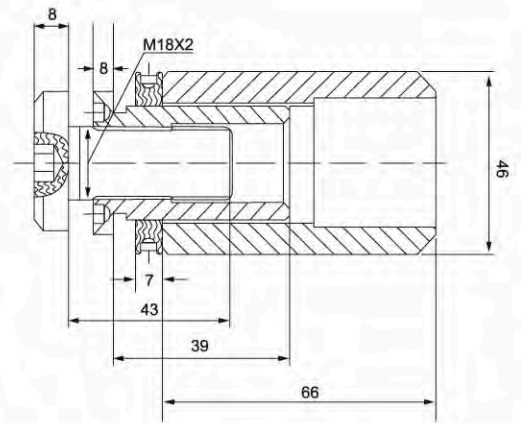

**BRK 206** Botaguas lengüeta lateral suave para cristal de 8 a 10 mm.

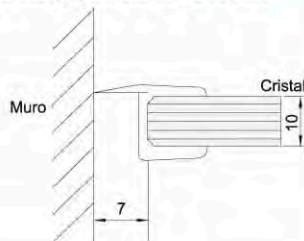
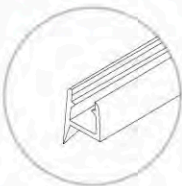

**BRK 207** Botaguas lengüeta central suave para cristal de 8 a 10 mm.

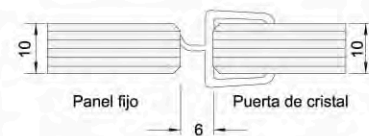
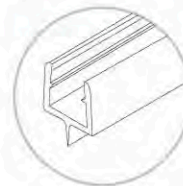

**BRK 911** Kit para puerta corrediza, soporta carga máxima de 70 kg. Para cristal de 9 mm. **Material:** Acero inoxidable **Acabado:** Satín.

**Incluye:** 2 Carretillas, 2 Soportes circulares, 2 Topes interiores, 1 Guía de piso, 1 Riel de 3 m.

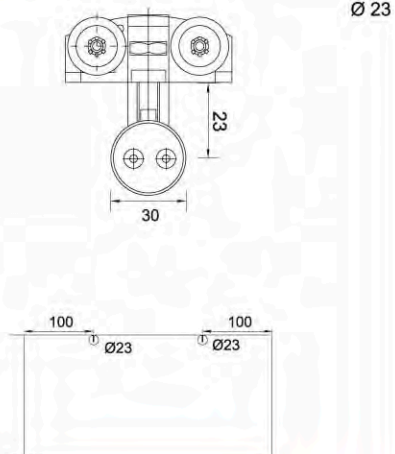

**BRK 912** Kit para puerta corrediza, soporta carga máxima de 100 kg. Para cristal de 9 mm. **Material:** Aluminio **Acabado:** Mate.

**Incluye:** 2 Carretillas, 2 Soportes rectangulares, 2 Topes interiores, 1 Guía de piso, 1 Riel de 3 m.

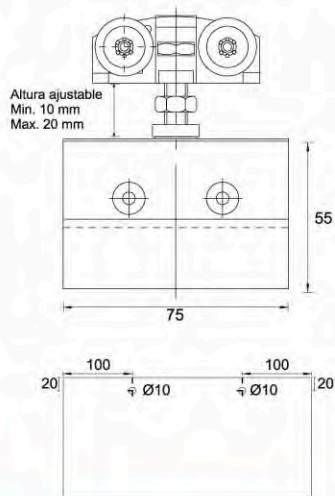
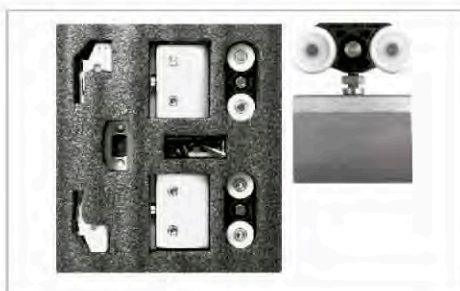

**BRK 913** Riel de aluminio pesado para sistema corredizo de 9 mm. Soporta cristales de máximo 100 kg. Tramo de 3 m de longitud. **Material:** Aluminio **Acabado:** Mate.

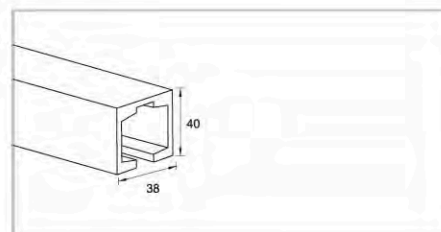

**Material:** Acero Inoxidable | **Aplicaciones:** Para cristal de 8 a 12 mm.

**BRK 1041** Conector cristal-tensor para marquesina. El cristal requiere perforación para su fijación

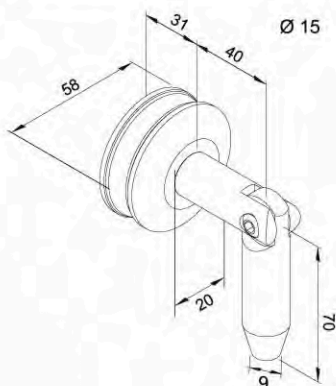

**BRK 1042** Conector muro-tensor para marquesina.

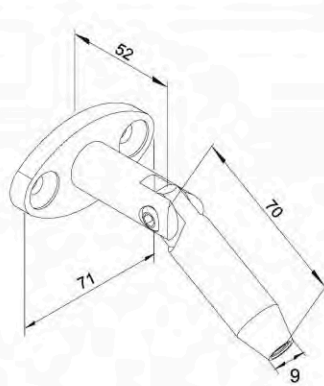

**BRK 1043** Conector muro-cristal para marquesina. El cristal requiere perforación para su fijación

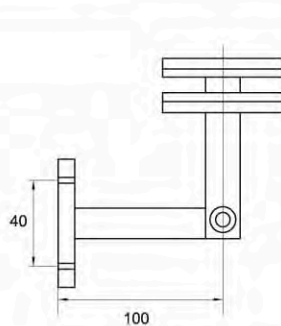



**BRK 1111** Kit de bisagras para puerta abatible de cristal de 6 mm.

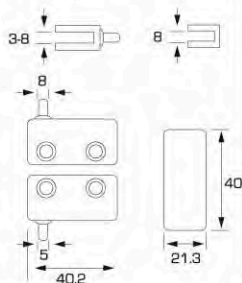
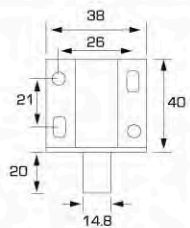

**BRK 1116** Imán sencillo para puerta de cristal de 6 mm.

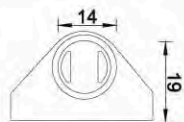
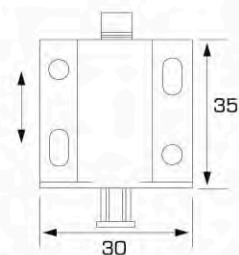

**BRK 1117** Amortiguador para puerta de cristal de 6 mm.

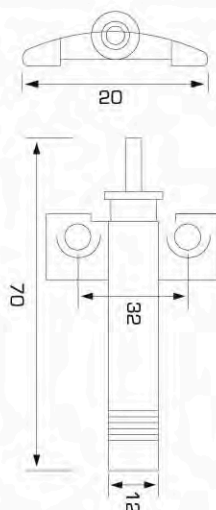

**BRK 1121** Bisagra para puerta abatible de cristal de 6 mm. Acabado: Cromo o Satin.

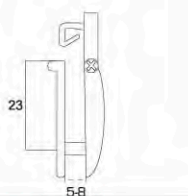
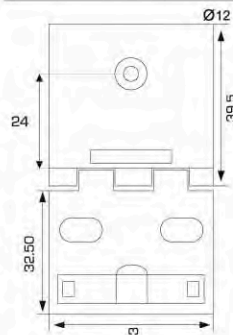

**BRK 1131** Bisagra vibel para puerta de cristal de 3 a 6 mm. Acabado: Cromo o Satin.

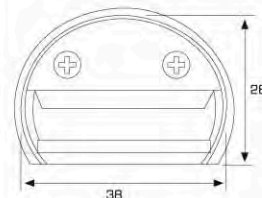
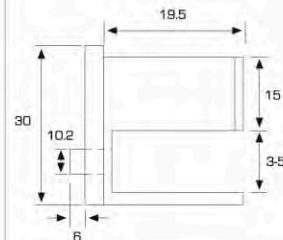

**BRK 1141** Bisagra bidimensional para puerta de cristal de 6 mm. Acabado: Cromo o Satin.



**BRK 1151** Chapa con perforación para puerta de cristal de 6 mm.



**BRK 1152** Chapa con perforación para vitrina de cristal de 6 mm.



**BRK 1153** Chapa sin resaque para cristal de 6 mm.

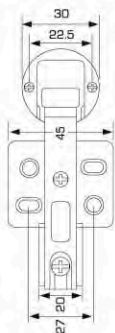

## KIT PARA PUERTA DE ACCESO

**BRK 384** Bisagra hidráulica para 80 kg. Medidas para perforación a piso: 100 x 266 x 51 mm.

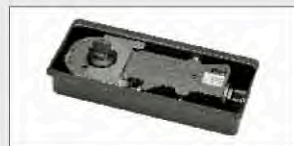

**BRK 010** Herraje inferior para bisagra hidráulica.



**BRK 020** Herraje superior. Sujeción a pivote de giro.



**BRK 057** Chapa a piso con resaque. Llave de ambos lados.



**BRK 112B** Pivote de giro para herraje superior. Fijación a techo.



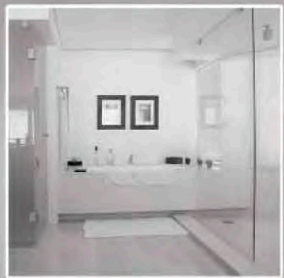
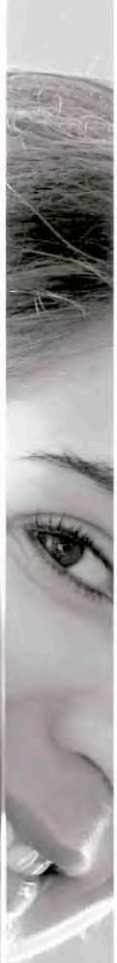

## LA FUERZA DEL DISEÑO

DISEÑO EN INGENIERÍA, BELLEZA Y FUERZA QUE SE UNEN PARA FORMAR UNA MARCA SÓLIDA, CONFIABLE, EFICIENTE. OFRECEMOS SISTEMAS DE SUJECIÓN PARA VIDRIO TEMPLADO QUE CUMPLEN CON LOS MÁS ALTOS ESTÁNDARES DE CALIDAD, AVALADOS POR PROFESIONALES PARA QUE TU OBRA LLEVE EN SÍ LA FUERZA DEL DISEÑO.



**BRÜKEN DE MÉXICO, s.a. de c.v.**

Av. Transportistas 422-Bodega 2

Col. Unidad Obrera, c.p. 37179

León, Guanajuato, México.

**[www.bruken.com.mx](http://www.bruken.com.mx)**